

取扱説明書

使用上の重要な情報が書かれています。
ご使用前に必ずよく読み、保管してください。

モーターヘッド用

組み立て

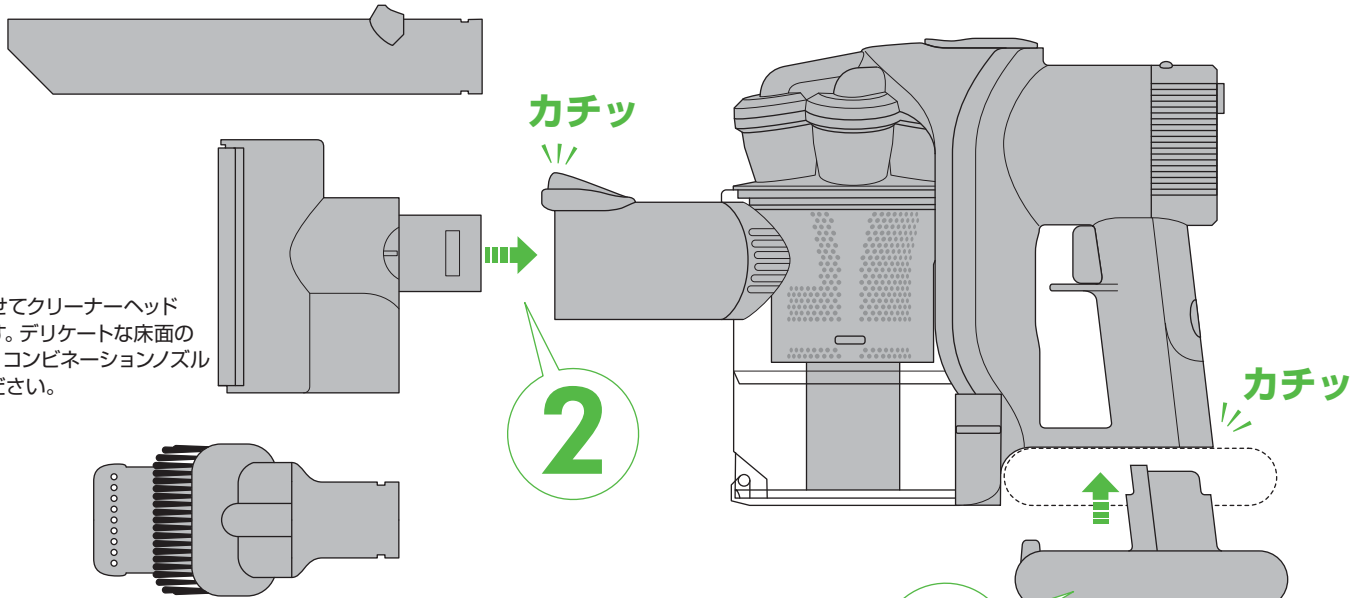

用途に合わせてクリーナーヘッドを装着します。デリケートな床面のお掃除には、コンビネーションノズルをご使用ください。

バッテリーを充電します。
約3時間半の充電で緑のLEDライトが消えたら完了です。

掃除機本体にバッテリーを装着します。

1
ヶ月毎に洗浄

フィルターは定期的に洗浄する必要があります。
フィルターは、最低でも1ヶ月毎を目安に冷水で洗浄してください。

約3時間半

緑のLEDライトが消えたら充電完了

**メーカー2年保証に
いますぐ登録してください。**

保証登録については、
最終ページの登録方法をご覧ください。

握り手部分のスイッチを押し続けると運転を開始します。

MAX

強モード
約6分間使用可能

通常モード
(モーターヘッド使用時)
約13分間使用可能

通常モード
(コンビネーションノズル・隙間ノズル使用時)
約15分間使用可能

MAX

メーカー2年保証

本製品は、お買い上げいただけて30日以内に保証登録していただいた後、お買い上げ日より2年間のメーカー保証が付いています。修理などにもなる部品の費用、人件費にはこの保証が適用されます。

ダイソンの迅速かつ最適なサービスを確実にうけていただけるよう、お買い上げ後すぐに保証登録を行ってください。また、お買い上げ日を示すレシート、領収書、配送伝票などを保管してください。

製品や使用に関するご相談、お使いの掃除機の修理・お手入れなどが必要な場合は、<話そうダイソンお客様相談室>に直接ご連絡ください。専門スタッフがすばやく対応いたします。

その際に製品製造番号（シリアルNo.）をお知らせください。製品製造番号（シリアルNo.）は、本体の製品ラベルに記載されています。（サイクロン上部の青いボタンを押し、本体を開きフィルターを取り外し、本体に貼付された製品ラベルをご確認ください。）

今後の参考のために、製品製造番号（シリアルNo.）をここに控えておいてください。

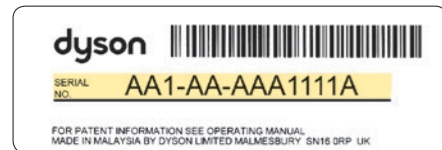

製品ラベルサンプリイメージ（詳細は実物と異なります）

ダイソンのサポート体制

バックアップサポートとして、<話そうダイソンお客様相談室>を設置し、お客様からの製品に関するお問い合わせや、付属品パーツ購入などのご依頼に、ダイソンの専門スタッフが迅速に対応する体制を整えております。修理が必要な場合、回収から修理後のご返却まで、72時間以内*にできるよう目指しています。

*※宅配便の都合上、地域によっては多少お時間のかかる場合もございますのでご了承ください。



内容品

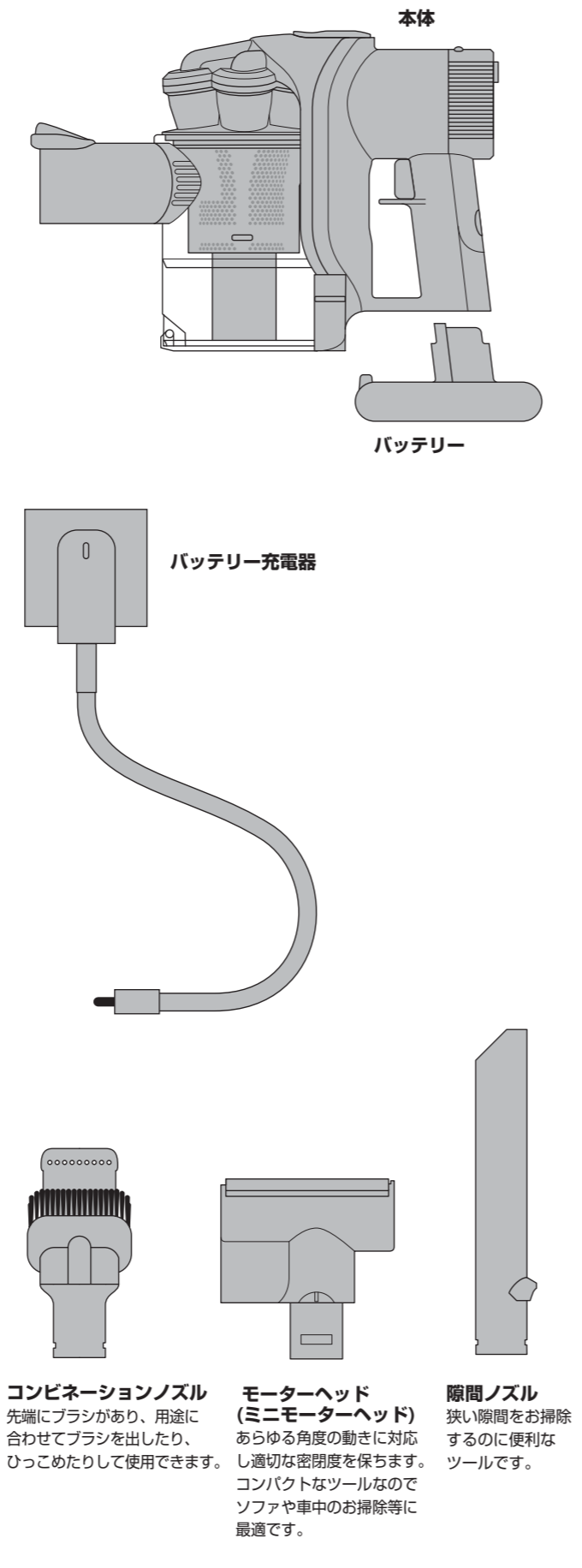

コンビネーションノズル
先端にブラシがあり、用途に合わせてブラシを出したり、ひっこめたりして使用できます。

モーターヘッド (ミニモーターヘッド)
あらゆる角度の動きに対応し適切な密閉度を保ちます。コンパクトなツールなのでソファや車中のお掃除等に最適です。

隙間ノズル
狭い隙間をお掃除するのに便利なツールです。

安全上のご注意 – 必ずお守りください

本製品をご使用になる前に、取扱説明書を必ずよくお読みください。

お使いになる人や他の人への危害、財産への損害を未然に防ぐために、電気製品を使用する場合は、以下の警告および基本的な注意事項を必ず守ってください。

⚠ 安全上の警告・注意

火災、感電またはけがを防止するために必ず以下の点を守ってください。

1. 本取扱説明書の指示どおりに使用してください。付属品、備品、交換部品はダイソンが指定するものを使用してください。
2. 屋外、濡れた状態、または火気に近づけての使用は避けてください。また、水などの液体を吸い込まないようにしてください。感電またはけがのもとになります。
3. ガソリン・灯油・シンナーなどの引火性または可燃性の液体・可燃性ガスを吸い込んだり、そのような液体の近くで掃除機をかけないでください。
4. タバコ、マッチ、熱い灰など、火のついていものや煙の出ているものおよび高熱のものは吸い込まないでください。灰やトナー、金属粉、金属片などを含め火の気のあるものを吸い取らないでください。
5. サイクロン、クリアビン、フィルターを所定の位置に取り付けた状態でのみ掃除機を使用してください。
6. 子供のいるところで使用する場合は、十分注意してください。子供のいる環境、子供の近くに製品を放置することは止めてください。掃除機が動いている時も動いていない時も、子供に掃除機を触らせることは止めてください。特に吸い込み部分は急速な吸い込みが発生するため、けがの恐れがあります。
7. 電源コードや電源プラグが破損した状態で掃除機を使用しないでください。本製品がうまく機能しない場合、または落としたり、破損したり、屋外に放置したり、液体に浸かった場合は、必ず<話そうダイソンお客様相談室>にご連絡ください。
8. 本製品を正しく使用できない恐れのある人（幼児、子供含む）が単独で使うことは絶対にお止めください。ご使用の際には安全に使用できる環境かつ監督のもとで使用するようにしてください。
9. 掃除機の開口部に物を挿入しないでください。開口部を塞いで掃除機を使用しないでください。気流を妨害するようなゴミ、糸くず、髪の毛などは取り除いてください。
10. 髪の毛、衣類、指などが掃除機の吸い込み口などの可動部に近づかないように十分注意してください。けがの恐れがあります。
11. 階段を掃除する場合は特に注意してください。
12. 屋外、浴室の近くなど湿気の多いところや水に濡れるところでは充電しないでください。
13. 濡れた手でのご使用、バッテリーの取り外しや電源プラグの抜き差しはしないでください。感電あるいは、けがの恐れがあります。
14. コンセントから抜くときは、必ず電源プラグを持って抜いてください。電源コードを引っ張らないでください。
15. バッテリーの処分は、爆発する恐れがあるためご自身での焼却処分は行わず、地域の条例に従って適切に処分してください。
16. 延長コードを使用しての本製品の使用はお勧め致しません。
17. 電源プラグをコンセントに差し込んだままにしないでください。使用していない時、お手入れ時は、必ずコンセントから電源プラグを外してください。
18. モーターヘッドのブラシのお手入れは、必ず電源を切って、電源プラグをコンセントからはずした状態で行なってください。
19. 本製品付属の充電器、バッテリー以外は使用しないでください。付属のバッテリー以外を使用した場合、爆発を引き起こす危険があり、けがや破損の恐れがあります。
20. 本製品を操作中にバッテリー取り外しボタンを押さないでください。
21. 本製品や付属の充電器を分解しないでください。修理・お手入れなどが必要な場合は、<話そうダイソンお客様相談室>にご相談ください。誤った改造などは、感電や火災の原因になります。

本取扱説明書を大切に保管してください。

本取扱説明書に従わない使用においての事故や物損に関しては一切責任を負いかねます。予めご了承ください。この製品は家庭用、または車内用であり、業務用を意図としたものではありません。



火気に近づけないでください。（収納時含む）



熱源に近づけたり、収納しないでください。



いかなる液体も吸わないでください。



灰やトナー、金属粉など火の気のあるものを吸わないでください。

掃除機に何かが詰まったら

速やかに使用をやめ、電源プラグを抜いてください。

本体が冷えた後、クリアビン底面の赤いボタンを押し、クリアビンを取り外します。

各接続部分に異物がないかを確認、取り除きます。

カチッ

運転の開始とLED表示

握り手部分のスイッチを押し続けると運転を開始します。

MAX 強モード 約6分間使用可能

通常モード (モーターヘッド使用時) 約13分間使用可能

通常モード (コンビネーションノズル・隙間ノズル使用時) 約15分間使用可能

バッテリー充電残量が1分を切っています。

低温、および高温環境下のため、使用することができません。

フィルターが設置されていないか、適切に設置されていません。詳細は、8ページをご覧ください。

3

カチッ

カチッ

2

カチッ

1

バッテリーを充電します。約3時間半の充電で緑のLEDライトが消えたら完了です。

掃除機本体にバッテリーを装着します。

用途に合わせてクリーナーヘッドを装着します。デリケートな床面のお掃除には、コンビネーションノズルをご使用ください。

コンビネーションノズル

先端にブラシがあり、用途に合わせてブラシを出したり、ひっこめたりして使用できます。

1

2

クリアビンのゴミを捨てる (MAXラインに達する前に捨てる)

MAX

1

2

MAXラインまでゴミが溜まる前に、ゴミを捨ててください。

矢印が示すようにボタンを押し下げ、ゴミを捨てます。

充電

バッテリーに直接充電もできます。

充電中

充電完了

充電されていません。

低温、および高温環境下のため、充電することができません。

11 12 1 2 3 4 5 6 7 8 9 10

約3時間半

回転ブラシに異物が詰まったら

モーターヘッドのブラシのお手入れは必ずプラグをはずした状態で行ってください。

1

2

3

鍵のマーク横のネジを矢印の方向にコインで回します。

ブラシ部分を取り外して、詰まったものを取り除きます。

ブラシを戻しネジをロックし、再度固定してください。

重要!

フィルターは定期的に洗淨する必要があります。

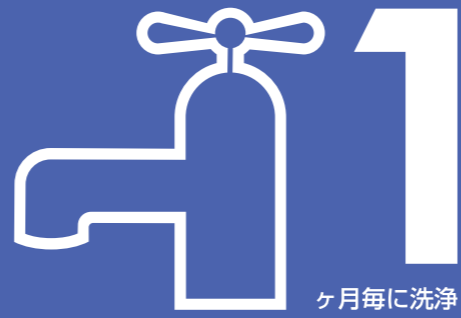

フィルターのお手入れは、1ヶ月毎が目安ですが、お掃除の頻度や使用状況により異なります。フィルターを定期的に確認し、汚れていたら冷水で洗淨してください。



フィルターのお手入れは必ずプラグをはずした状態でおこなってください。

サイクロン上部の青いボタンを押し、本体を開き、フィルターを取り出します。

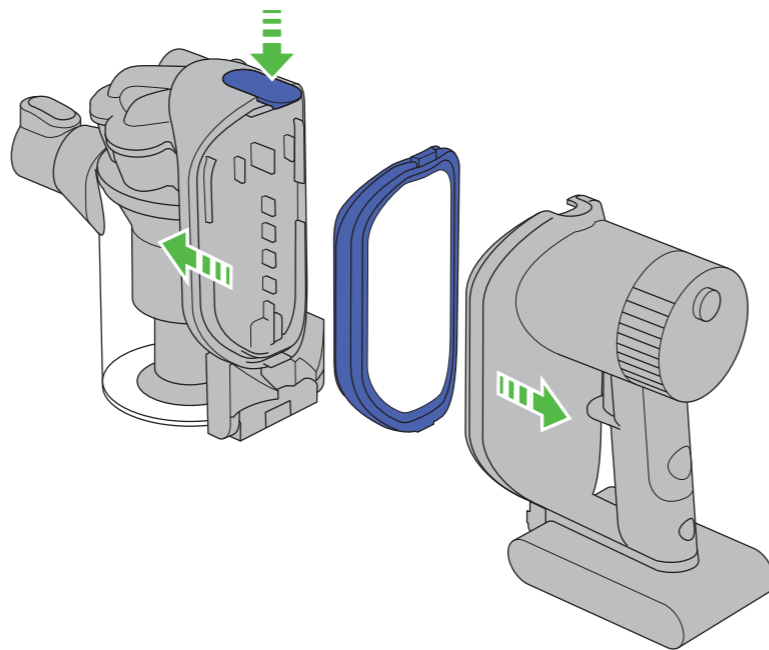

フィルターはサイクロンと本体の間にあります。説明に沿って、フィルターを取り外してください。

水道水ですすぎ洗い、手でしっかり水気をしぼります。
(お湯、洗剤は使用しないでください。)





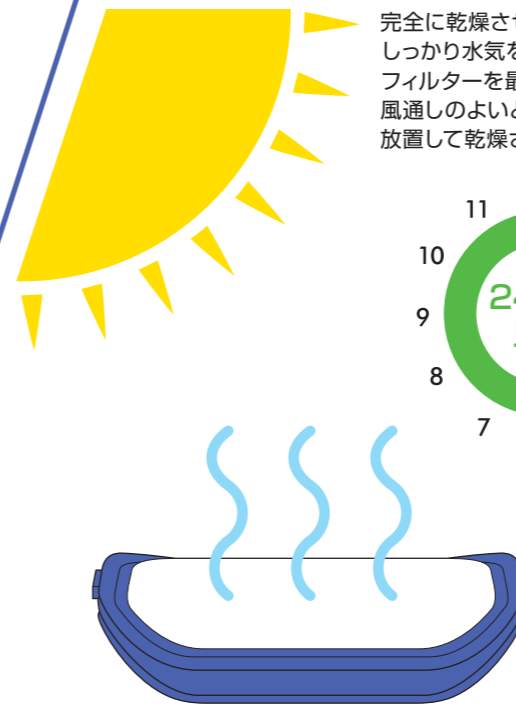



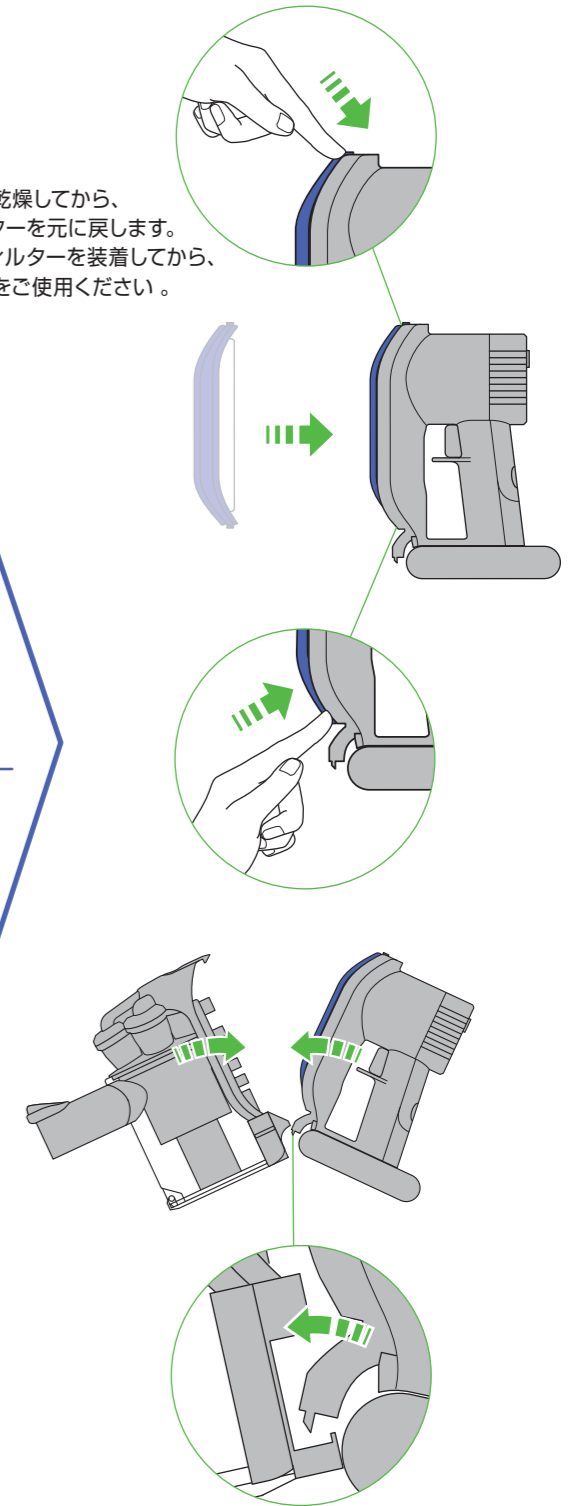



完全に乾燥させます。
しっかり水気をきったフィルターを最低 24 時間は風通しのよいところで放置して乾燥させてください。



完全に乾燥してから、フィルターを元に戻します。必ずフィルターを装着してから、掃除機をご使用ください。



- 
お湯は使用しないでください。
- 
フィルター以外を水に浸さないでください。
- 
ブラシでこするなどしないでください。
- 
オープンなど使用しないでください。
- 
洗濯機を使用しないでください。
- 
乾燥機を使用しないでください。
- 
電子レンジを使用しないでください。
- 
食器洗浄機を使用しないでください。
- 
火気に近づけないでください。
- 
洗剤を使用しないでください。

本製品の使用方法

⚠ 警告





- 本製品は、電気系の配線を含みます。火災、感電またはけがを防止するために必ず本取扱説明書内、「安全上のご注意」をよく読み、その内容に沿ってご使用ください。
- ホコリやゴミがこぼれ落ちることがありますので、使用中や収納時は本製品を逆さに向けたり、横に寝かしたりすることは避けてください。
- 異物を確認し取り除く際は、本製品が作動することがないようにしてください。

使用上の注意とお願い

- メンテナンスや修理は、本説明書に記載されている内容、または、<話そうダイソンお客様相談室>の指示によるもの以外は行わないでください。
- この製品は家庭用、もしくは車中での使用に限ります。車中にて使用する場合には、車が動いているとき、あるいは運転中に使用しないでください。
- 付属ノズルなどのパーツに余分な力をかけないようにしてください。破損の原因になる恐れがあります。
- モーターの温度が一定以上上昇した場合、本製品は自動的に停止します。その場合は、電源プラグをコンセントから外し、温度が下がるのを少なくとも1時間以上待ち、「異物の取り除き方」を参考に異物を取り除いてから掃除機をご使用ください。
- 細かい粉じん（石こうの粉じんまたは小麦粉、消火器の粉など）を吸い込む場合は、ごく少量ずつ吸引するようにご注意ください。
- 異臭や故障の原因となりうる除湿剤、ホースに詰まりやすいもの、水や液体、湿ったゴミ、ガラス、針、ペットの排泄物が付着したものは吸わせないでください。
- 鋭い縁や角のある固い物体（ガラス片、金属片、小石）、小型の玩具、ピン、ペーパークリップなどは製品を傷付ける場合がありますので、吸い込まないように注意してください。
- 本製品を使用する前に、回転ブラシの使用が適しているかどうか、フローリング、敷物、カーペット等のメーカーに仕様を確認し、メーカーの指示に従ってください。カーペットによっては回転ブラシを使用すると毛羽立つこともあります。
- ダイソンのクリーナーヘッドは集じん性能を高く保つデザインがされており、クリーナーヘッドと床の間に砂、小石、ペット用砂や米粒など大きめのゴミを吸い込む十分な隙間がないため、それらを吸い込みにくくなっています。コンビネーションノズルなどを使って吸い込むようにしてください。
- 床面の傷つきや色の付着防止のため、床やたたみの目にそって、力を入れずに片手で軽くすべらせてください。特にやわらかく傷つきやすい床面や、ワックス、つや出し床用洗剤をご使用の場合、床にこすり傷が発生することがありますのでご注意ください。
- モーターヘッド底面の起毛布が磨耗していると、床やたたみに傷をつけることがあります。お手入れの都度、点検してください。
- 本体にある製品ラベルに記載されている電源（定格15A以上、交流100V）を必ず単独で使用してください。それ以外の状況で使用した際の事故や損傷があった場合、ダイソン社は一切の責任を負いかねます。
- 本製品は家庭用もしくは車内用であり、それ以外の用途（業務用など）で使用時の事故や損傷があった場合、ダイソン社は一切の責任を負いかねます。

- DC34のフィルターのクリーニング目安は1ヶ月毎ですが、ご使用頻度や環境により、それ以前にクリーニングが必要になることもあります。フィルターは「フィルターのお手入れ」の説明に沿い、ご自宅でクリーニングし、繰り返しご使用いただけます。詳細・ご不明な点は<話そうダイソンお客様相談室>にご連絡ください。
- 本製品を運びながら揺ると、本体が落下し、けがをしたり、床を傷つける恐れがあります。
- カーペットのタイプによっては、フロアツールとカーペットの摩擦により、クリアビンにわずかな静電気が発生する場合がありますが、これは電源部分からの電気ではありません。このような影響を最小化するため、掃除中、掃除直後にクリアビンに触ったり、クリアビン内にホコリ以外の異物を入れたり、手を入れたりすることはやめてください。
- 本製品は屋外での使用・保管はしないでください。保管に関して、車内に放置することは止めてください。炎天下など様々な状況により車内の温度が高温になることもあり、火災あるいは発火の危険があります。
- フィルターは、水洗い後は完全に乾いてから再度装着し、使用してください。異臭や故障の原因となります。

本体のLED表示とそれぞれの表示の意味

-  充電残量があります。
-  LEDライト点滅時 - バッテリー充電残量が1分を切っている、もしくは充電切れです。
-  LEDライト高速点滅時 - 低温、および高温環境下のため、使用することができません。
-  フィルターが設置されていないか、適切に設置されていません。きちんと設置されているかを確認し、再度設置しなおしてください。

クリアビンのゴミを捨てる

⚠ 警告

- 必ず電源を切り、電源プラグをコンセントから抜いて、ゴミ捨てを行ってください。感電またはけがををする恐れがあります。
- 運転停止時のクリアビン内のゴミが一部分でもクリアビンのMAXラインの一番下のラインに到達する前にゴミを捨ててください。ゴミがMAXラインを超えた状態で掃除機を使用することはやめてください。ゴミがスポンジ状フィルターまで到達し、より頻繁にフィルターのお手入れが必要となります。
- クリアビンのボタンを垂直方向に押しすと、クリアビンの底が開きますので、底ぶたのゴミも残さず捨ててください。ゴミがひっかかってとれにくいなどの場合は、クリアビンの底面にある赤いボタンを押しながらクリアビンをずらしてサイクロンから外すとゴミが捨てやすくなります。
- クリアビンの底ぶたがしっかり閉まっていること、またクリアビン をサイクロンから外した場合は、しっかり装着されたことを確認し、クリアビン を所定の位置に戻してから本製品を使用してください。

注意

- クリアビンに溜まったホコリは、クリアビン内で常に回転するわけではありません。回転しなくても性能に支障はありません。
- ゴミ捨ては、大きめのゴミ袋の中で行うことで、ホコリの粉じんの拡散を防止します。
- 本製品を使用する際は、必ずクリアビンが本体所定の位置に装着されている状態で使用してください。

クリアビンのお手入れ（任意）

クリアビンのお手入れは任意です。必ずしもお手入れしないといけないものではありません。

注意

- クリアビンを外す際は、「掃除機に何かが詰まったら」の図を参考に、本体の底にある赤いボタンを押してください。
- クリアビンを洗淨する際は、洗濯機や食器洗淨機を使用しないでください。
- 汚れが気になる場合は、乾いた布またはブラシで糸くずやホコリを取り除く程度でも十分です。

フィルターのお手入れ

⚠ 警告

- 必ず電源を切り充電器から外した上で、フィルターのお手入れを行ってください。感電またはけがををする恐れがあります。
- フィルターを水洗いした後は、必ずフィルターを完全に乾かしてから本体に戻してください。乾いていないフィルターを装着して掃除機を使用したり、フィルターを装着しないで掃除機を使用することは絶対に止めてください。異臭や故障の原因となります。

注意

- 本製品には定期的にお手入れが必要なフィルターが1つあります。「フィルターのお手入れ」の説明に沿い、少なくとも1ヶ月に一度ご自宅でクリーニングし、繰り返しご使用ください。フィルターを水洗いした後は、24時間以上は乾燥させてください。
- クリーニング目安は1ヶ月毎ですが、ご使用頻度・環境により、それ以前にクリーニングが必要になることもあります。フィルターの汚れを定期的に確認し汚れていたら、その都度冷水で洗淨してください。
- フィルターを洗淨する際は、水道水ですすぎ洗いをしてください。（お湯、洗剤は使用しないでください。）洗淨後しっかり水気をしぼり、24時間以上、風通しのよいところで放置して完全に乾燥させてください。
- フィルターを洗淨する際に洗濯機や食器洗淨機を使用しないでください。また乾燥させる際、電子レンジやオーブン、乾燥機を使用しないでください。火の気の近くでの乾燥もやめてください。

異物の取り除き方

⚠ 警告

- 詰まりを点検する前には必ず電源を切り、充電器から外してください。感電またはけがををするおそれがあります。
- 異物を取り除く場合は、尖った物体が挟まっている恐れがあるので、十分に気を付けてください。
- 再度使用する前に、各部位がすべて所定の位置にしっかりと収まり、装着されていることを確認してください。

注意

- 詰まった異物を取り除くことは、保証対象外です。異物が詰まり、モーターの温度が一定以上上昇した場合は、掃除機が自動的に停止します。
- 掃除機の電源プラグをコンセントから外して、温度が下がるのを待ちます。その後異物を取り除いてから掃除機をご使用ください。
- 付属のツールを本体から取り外します。接続部分に空気の流れを妨げるような異物がないかを確認し、見つけた場合は取り除きます。
- または、クリアビンを掃除機本体から取り外し、それぞれの開口部に異物がないかを確認し、見つけた場合は取り除きます。

モーターヘッドのお手入れ

- 警告**
- モーターヘッドのブラシ部分のお手入れは、必ず電源を切って、電源プラグをコンセントから外してください。感電またはけがをするおそれがあります。回転ブラシ部分は異物が絡まると安全装置が働いて、自動的に回転が停止します。停止した際は、「回転ブラシに異物が絡まったら」を参考に、回転ブラシを外し、異物を取り除いてください。

- モーターヘッド側面の溝にコインをあわせて、矢印の方向に回し、ブラシ部分を取り外します。そして、絡まったものを取り除きます。

- お手入れ後はブラシを元に戻し、溝にコインを合わせて回し、固定します。しっかり固定されていることを確認してから、再度ご使用ください。





注意

- 回転ブラシのプラスチック部分を軽く水洗いしたり、水拭きできますが、両端の金属部分に水がかかったり、水分が残らないよう、ご注意ください。故障の原因となります。
- 回転ブラシを水洗いした場合は、完全に乾燥させてから取り付けてください。
- ベンジン、シンナー、アルコール、洗剤などは使用しないでください。変色、変形の原因となります。

充電と本製品の収納について

本製品はバッテリーが3℃以下、または40℃以上の環境におかれると、モーターとバッテリーの保護のため自動的に停止します。バッテリーの充電と収納は、3℃以下もしくは40℃以上の環境下では行わないでください。

充電器のLED表示とそれぞれの表示の意味

-  充電中
-  充電完了
-  充電されていません。
-  低温、および高温環境下のため、充電することができません。

バッテリーに関する警告と注意

- 本製品専用のバッテリー以外のバッテリーや充電器は決して使わないでください。また本製品専用のバッテリーや充電器を分解、改造しないでください。
- 電池やバッテリーに衝撃を与えないでください。万一、電池が漏れた場合は、漏れた液が皮膚や目に触れないようにしてください。皮膚や目などに触れた場合は次に従ってください。

皮膚に触れた場合 - 皮膚に炎症が起こる可能性があります。少量の石鹼と多量の水で洗い流してください。

吸飲した場合 - 呼吸器に炎症が起こる可能性があります。ただちに医師の診察を受けてください。

目に触れた場合 - 目に炎症が起こる可能性があります。すぐに目を水で洗浄してください（最低15分間）。その上で必ず医師の診察を受けてください。

廃棄の方法 - 濡れた液が手などにつかないように手袋をするなどし、地域の条例に従って破棄してください。

警告

- 本製品に使われているバッテリーおよび充電器は、誤った使い方をすると火災あるいは化学火傷の危険を引き起こす場合があります。分解したり、摂氏60度（華氏140度）以上に熱したり、焼却したりしてはいけません。交換できるバッテリーはダイソンの交換用バッテリー（別売り）のみです。それ以外のバッテリーを使うと、火災あるいは爆発の危険があります。
- 分解したり、火の中に捨てたりすることは絶対にやめてください。電池やバッテリーを熱や火にさらさないでください。使用済のバッテリーは子供の手の届くところに置かず、速やかに処分してください。
- バッテリーを処分する際は、掃除機本体から外して、処分してください。
- 使用済バッテリーは、速やかに処分してください。
- バッテリーを外す際は、本製品の電源プラグが外されていることを確認してください。

本製品は、家庭用廃棄物として扱うことができません。廃棄の際は、適切な電気製品のリサイクル業者にて処分される必要があります。リサイクルに関する情報は、各地域の行政ウェブサイト、もしくは、本製品を販売する小売業者が指示する機関に従ってください。

本製品を正しく廃棄することにより、生活環境と健康に関する問題を事前に防ぐことができます。

リサイクルに関するより詳細な情報は<話そうダイソンお客様相談室>、それぞれの地域の行政窓口、もしくは家電量販店でアドバイスを受けてください。

保証適用の条件

ダイソン製品や使用に関するご相談やお問い合わせは、<話そうダイソンお客様相談室>に直接ご連絡ください。専門スタッフがすばやく対応いたします。その際に製品製造番号（シリアルNo.）とご購入日をお知らせください。製品製造番号（シリアルNo.）は、本体の製品ラベルに記載されています。（サイクロン上部の青いボタンを押し、本体を開きフィルターを取り外し、本体に貼付された製品ラベルをご確認ください。）

お使いの掃除機の修理・点検などをご依頼いただく場合は、<話そうダイソンお客様相談室>にご連絡ください。

保証期間および保証期間後の修理について

- 保証期間中：保証適用の条件に従ってダイソンサービスセンターにて修理させていただきます。
- 保証期間後：保証期間後もお客様のご要望により修理を承ります。修理につきましては<話そうダイソンお客様相談室>にご相談ください。修理料金には技術料（診断、修理、調整、点検）、部品代（故障箇所の修理に使用した部品および補助材料代）、送料（引き取り、返却費用）の全てを含んでおります。またダイソンサービスセンターで行う全ての修理品には無料総合点検サービスを実施しております。

保証登録

この度は、ダイソン製品をお買い上げいただき、ありがとうございます。

本製品の保証期間はご購入日より2年間で、保証登録を行っていただくことによって発効となります。ご購入日より30日以内に、ダイソンホームページまたは郵送により、必ず保証登録を行ってください。

ダイソン社の迅速かつ最適なサービスを確実にうけていただけるよう、ご購入後すぐに保証登録を行ってください。

ご購入日を示すレシート、領収書、配送伝票などを保管しておいてください。

以下のいずれかの方法から保証登録してください。

- オンライン登録
www.dyson.co.jp
- 郵送による登録

登録用紙（本紙最終ページ）に記入後切り取り、同封の返信用封筒でご郵送ください。

保証は、各種サービスをお約束するもので、お客様の法律上の権利を制限するものではありません。

サービスをお受けになるには、保証の規定により、ご購入上げの製品製造番号とお買い上げ日、お買い求めいただいた店舗名（販売店名や通販カタログ名など）をお客様にご提示いただく必要があります。これらの情報が確認できるよう、ご購入上げ明細書を保管してください。製品製造番号（シリアルNo.）は、本体の製品ラベルに記載されています。

（サイクロン上部の青いボタンを押し、本体を開きフィルターを取り外し、本体に貼付された製品ラベルをご確認ください。）

ご購入日より30日以内に保証登録をいただいていないお客様、かつ、ご購入日を示すレシート、領収書、配送伝票などをご提示いただけない場合は、2年間のメーカー保証が適用されません。

保証登録の際にご提示いただく個人情報は、ダイソン社が責任をもって管理します。（弊社の「お客様のプライバシー情報の保護に関する方針」はダイソンホームページに記載しております。）

2年間のメーカー保証

本製品は2年間のメーカー保証付きです。修理などにとまなう部品の費用、人件費には本保証が適用されます。

保証期間はお買い上げ日より2年間です。2年間の保証期間中、ダイソン社の迅速かつ最適なサービスを確実に受けていただけるよう、ご購入上げ日から30日以内に保証登録を必ず行ってください。

メーカー保証適用の条件

保証内容

- ご購入上げ日から2年以内に、部品または掃除機の一部の資材あるいは製造上瑕疵があると認められる場合、すべての部品の費用および人件費を含め修理または交換を無料で行わせていただきます。（該当する部品の生産が終了するなど部品の在庫がない場合は、ダイソン社が機能的に代替となる別の部品に交換します。）
- 修理・交換作業はすべてダイソン社が承ります。
- 本製品の日本国内での使用のみが保証の対象となります。

保証されない内容

次の場合は、保証期間内でも保証の適用外とさせていただきます。

- ヒューズやブラシなど、通常の使用による消耗。
 - 通常の使用によるバッテリーの消耗、またはバッテリー寿命による使用時間の減少。
 - 本取扱説明書に従わない、不注意な操作や取り扱いによる故障及び損傷。ならびに、必要なお手入れを怠ったことによって生じた故障及び損傷。
 - 異物が詰まった場合。（本取扱説明書内に記載された異物が詰まった場合の注意点、対処の仕方を参考にご覧ください。）
 - 一般家庭用品以外の用途（例えば業務用など）に使用された場合の故障及び損傷。
 - ダイソン社の説明どおりに各部を装着、組み立てて使用していないことによる故障及び損傷。
 - ダイソン社製またはダイソンが推奨する部品・付属品以外の部品や付属品の使用による故障及び損傷。
 - ダイソン社以外によって行われた、誤った組み立て。
 - ダイソン社以外による修理や改造で生じた故障及び損傷。
 - 火災、天災地変（地震、風水害、落雷など）、塩害、ガス害、異常電圧で生じた故障及び損傷。
 - ご購入上げ後の移設、輸送、落下などによって生じた故障及び損傷。
 - ご購入上げ後、保証登録時にお買い上げ年月日、お客様のご氏名の記入がない場合、あるいは字句が書き換えられた場合。
 - 日本国外で使用された場合の故障及び損傷。（This warranty is valid only in Japan.）
- 本製品は家庭用もしくは車内用です。用途に適さない使用をされた場合の故障及び損傷、製品の寿命が短くなったなどのケースは保証の対象となりません。
- 修理・交換のために取り外した部品は、弊社で引き取らせていただくことを原則とします。なお、部品の交換・装着により、保証期間が延長されることはありません。
- 保証内容にご不明な点がある場合は<話そうダイソンお客様相談室>までお問い合わせください。

保証内容（概要）

- 保証は、お買い上げ日をもって発効となります。ただし、購入後本製品を店舗から発送される場合は、配達日をもって発効となります。
- ダイソンのハンディクリーナーに対してサービスをお受けになるには、保証の規定により、お買い上げの製品製造番号とお買い上げ日、お買い求めいただいた店舗名（販売店名や通販カタログ名など）をお客様にご提示いただく必要があります。これらの情報が確認できるよう、お買い上げ明細書を保管してください。
- 修理・交換作業はすべてダイソン社が承ります。
- 修理・交換のために取り外した部品は、弊社で引き取らせていただくことを原則とします。
- 部品の交換・装着により、保証期間が延長されることはありません。
- 保証は、各種サービスをお約束するもので、お客様の法律上の権利を制限するものではありません。

個人情報の利用目的について

弊社の「お客様のプライバシー情報の保護に関する方針」はダイソンホームページ<www.dyson.co.jp>に記載しております。

ダイソンは収集したお客様の個人情報を、下記の目的達成に必要な範囲内で利用し、お客様の同意なくその他の目的に利用することはいたしません。

- 弊社の製品のご提供
- 弊社製品に関連するアフターサービスのご提供
- 弊社製品に関連するカスタマーサポートのご提供（お客様からの各種お問い合わせ資料請求等に関する対応等）
- 弊社の製品改善・新製品・イベントやサービスに関する情報のお知らせ（DM・電話・Fax・Eメール・携帯メール等によるご案内）を含みます。
- 弊社の製品改善・新製品・サービスの開発あるいはお客様の満足度向上のためのアンケート調査・モニター調査
- 弊社の製品・サービスおよびウェブサイトの開発・向上のための、ウェブサイトへのアクセス状況の統計・分析
- 特定個人を識別できない統計的データ（例：弊社のお客様の50%がオンラインで製品部品を購入しているなどのデータ）の作成、開示および公表

個人情報の取扱いに関するお問い合わせは、下記にて受け付けております。

ダイソン株式会社

話そうダイソンお客様相談室

フリーダイヤル: 0120-295-731

受付時間：月～日曜および祝日*

9：00AM～5：30PM

*年末年始、その他都合によりお休みさせていただくことがあります。

不要になったバッテリーの
リサイクルへのご協力をお願い



Li-ion

不要になったバッテリーは、貴重な資源を守るために廃棄しないで充電式電池リサイクル協力店へお持ちください。

製品仕様

吸込仕事率：65AW

最大消費電力：200W

質量：約1.5kg（モーターヘッド、バッテリーを含む）

注意：ここに掲載されている詳細な内容は、製品の改善などによるデザイン変更により、実際と異なる場合があります。

重要!

フィルターは定期的に 洗浄する必要があります。

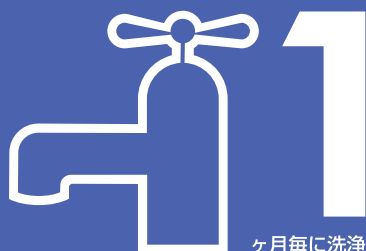

フィルターのお手入れ時期は1ヶ月毎が目安ですが、お掃除の頻度や使用状況により異なります。フィルターを定期的に確認し、汚れていたら冷水で洗浄してください。



製品や使用に関するご相談やお問い合わせは、
<話そうダイソンお客様相談室>に直接ご連絡ください。
専門スタッフがすばやく対応いたします。

その際に製品製造番号(シリアルNo.)をお知らせください。
製品製造番号(シリアルNo.)は、本体の製品ラベルに
記載されています。
(サイクロン上部の青いボタンを押し、本体を開きフィルター
を取り外し、本体に貼付された製品ラベルをご確認ください。)

修理やお手入れなどが必要な場合も、<話そうダイソンお客様相談室>
に直接ご連絡の上、内容についてご相談ください。

話そうダイソンお客様相談室

☎ 0120-295-731

月～日曜および祝日※

9:00AM～5:30PM

※年末年始、その他都合によりお休みさせていただくことがありますので、予めご了承ください。

www.dyson.co.jp